

PHILIPS

NORELCO

Tripleheader shaver

S131X
S121X
S111X



BC

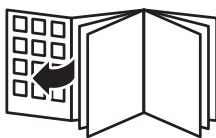

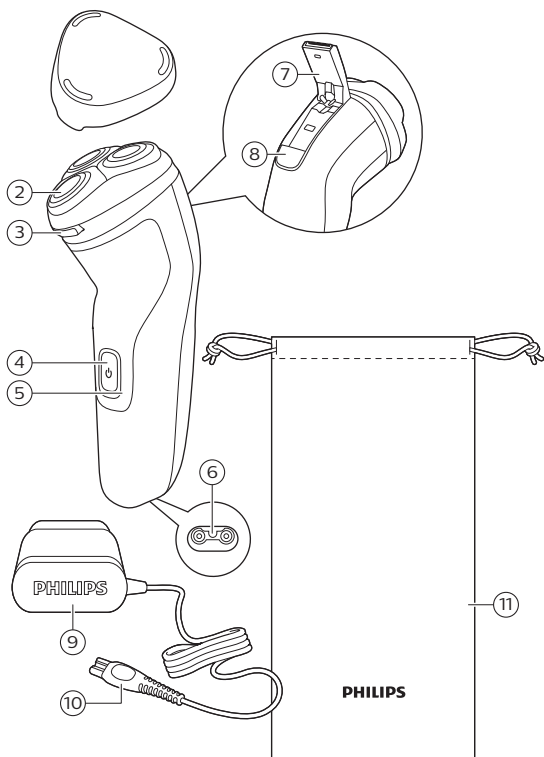

English 6
Español 23

Contents

IMPORTANT SAFETY INSTRUCTIONS_____	6
General description (Fig. 1)_____	8
Introduction_____	9
Charging_____	9
Charge indicator_____	11
Using the product_____	12
Cleaning and maintenance_____	14
Replacement_____	17
Storage_____	19
Accessories_____	19
Assistance_____	20
Disposal_____	20
Full Two-Year Warranty_____	20
45-DAY MONEY-BACK GUARANTEE_____	22

IMPORTANT SAFETY INSTRUCTIONS

When using an electric product, basic precautions should always be followed, including the following:

Read all instructions before using this product.

DANGER

To reduce the risk of electric shock:

- Do not reach for a corded product that has fallen into water. Unplug immediately from the power outlet.
- Keep the power cord dry.



- Use product only in dry condition. Do not use while bathing or in a shower.
- Do not place or store the product where it can fall or be pulled into a tub or sink. Do not place or drop the product into water or other liquid.
- Except when charging, always unplug this product from the power outlet immediately after use.
- Remove power cord from power outlet and product before cleaning.

WARNING

To reduce the risk of burns, fire, electric shock, or injury to persons:

- Close supervision is required when this product is used by, on, or near children, or persons with limited physical, sensory, or mental capabilities or invalids.
- Use this product only for its intended household use as described in this manual. Do not use attachments not recommended by Philips North America LLC.
- Never operate this product if it has a damaged power cord, if it is not working properly, after it has been dropped or damaged, or after the product or power cord has been dropped into water. For assistance call 1-800-243-3050.
- Keep the power cord away from heated surfaces.
- Never drop or insert any object into any opening.

8 English

- Do not use the power cord in or near a power outlet that contains an electric air freshener to prevent damage to the power cord.
- Do not use product outdoors or operate where aerosol (spray) products are being used or where oxygen is being administered.
- Always check shaving heads (caps and cutters) before using the product. Do not use the product if cutters or caps are damaged, as injury may occur.
- Always attach power cord to product first, then to power outlet. To disconnect, turn your shaver off before removing the power cord from the power outlet.
- Plug power cord directly into power outlet. Do not use an extension cord.
- Unplug power cord before plugging in or unplugging the product.
- Only use the power cord and other accessories supplied with the product.
- Do not attempt to open the product to remove or replace the built-in rechargeable battery.

IMPORTANT: The power plug contains a transformer. Do not cut off the power plug to replace it with another plug as this will cause a hazardous condition.

SAVE THESE INSTRUCTIONS

General description (Fig. 1)

- 1 Protective cap
- 2 Shaving unit
- 3 Shaving unit release button

- 4 On/off button
- 5 Charging light
- 6 Socket for small plug
- 7 Pop-up trimmer
- 8 Trimmer release slide switch
- 9 Power plug
- 10 Small plug
- 11 Storage pouch (S1311 only)

Introduction

Congratulations on your purchase and welcome to Philips Norelco!

To fully benefit from the support that Philips Norelco offers, register your product at **www.philips.com/register**.

Charging

Note: You can also use the shaver while it is plugged-in and charging.

- Charging or using the product at temperatures below 40 °F (4.5 °C) or higher than 95 °F (35 °C) adversely affects the lifespan of the battery.
- If the product is subjected to a major change in temperature, pressure or humidity, let it acclimatize for 30 minutes before using.
- Do not charge the shaver in a pouch or travel case.
- The power plug transforms 100-240V AC to less than 24V DC.

Charge the shaver before you use it for the first time and when the display indicates that the battery is almost empty.

When you charge the shaver for the first time or after a long period of disuse, let it charge until the charging light lights up continuously.

Charging takes approx. as follows: 10 hours (S1111 only), 8 hours (S1211 only) or 1 hour (S1311 only). A fully charged shaver has a shaving time of up to: 30 minutes (S1111 only), 40 minutes (S1211 only) or 45 minutes (S1311 only).

S1311 only

Note: Before first usage charge the appliance for 3 hours without interruptions and until the battery charging indication shows that the battery is full. This is needed to make maximum use of the battery capacity. All future charges will take 1 hour.

Charging with the power cord

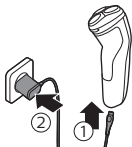

- 1 Make sure the product is switched off.
- 2 Put the small plug in the product and connect the power plug into any 100V to 240V AC outlet.
 - Use only the power cord provided.
 - The charging light on the product will indicate the charging status.
- 3 After charging, remove the power plug from the wall outlet and pull the small plug out of the product.

Note: An adapter plug may be necessary for cord usage in some foreign countries. Use an attachment plug adapter of the proper configuration for power outlet.

Charge indicator

Battery fully charged



When the battery is fully charged, the charging light lights up white continuously.

Note: After approx. 30 minutes, the charging light goes out to save energy.

Battery low



- When the battery is almost empty (when there are only 5 or fewer shaving minutes left), the charging light flashes orange.
- When the battery is almost empty, the charging light starts to flash orange.
- When you switch off the product, the charging light continues to flash orange for a few seconds.

Charging



When the shaver is charging, the charging light flashes white.

Using the product

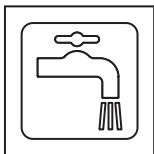

This symbol indicates that the product can be rinsed under running tap water.

- Use this product for its intended household use as described in this manual.
- For hygienic reasons, the product should only be used by one person.

21-Day adaptation process

- 21 Day Trial and Conversion Process. It is a fact that your skin and beard need time to adjust to a new grooming system.
- Use your new shaver exclusively for 3 weeks to fully enjoy the closeness of a Philips Norelco shave.
- At first you may not get as close a shave as you expect, or your face may even become slightly irritated. This is normal since your beard and skin will need time to adjust. Invest 3 weeks and you'll soon experience the full joy of your new shaver.
- Stick with it! If you alternate shaving methods during the adjustment period, it may make it more difficult to adapt to the Philips Norelco shaving system.
- If you are still not convinced after 21 days, Philips Norelco will refund you the full purchase price as long as the request is received within 45 days of purchase.

Switching the appliance on and off

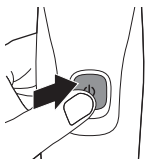

- 1 To switch the product on or off, press the on/off button once.

Shaving



- 1 Turn on the shaver.
- 2 Move the shaver in circular movements over your skin to catch hair growing in all directions.
- 3 Stretch your skin with your free hand so blades can lift and cut hair. Gently press shaver to skin so the floating heads can follow the contours of your face.

Note: Do not press too hard as too much pressure can pinch the skin.

- 4 After shaving, turn off the product.
- 5 Clean the shaver (see 'Cleaning and maintenance').
- 6 Put the protective cap on the product to protect shaver heads during storage and travel.

Note: You can also use the shaver while it is plugged-in and charging.

- For the best results on skin comfort, pre-trim your beard if you have not shaved for 3 days or longer.

Trimming

Trimming with pop-up trimmer

You can use the trimmer to groom your sideburns and moustache.



- 1 Push the trimmer release slide downwards to open the trimmer.
- 2 Switch the product on.



- 3 Hold the trimmer perpendicular to the skin and move the product downwards, exerting gentle pressure.
- 4 Turn off and clean the trimmer after each use.

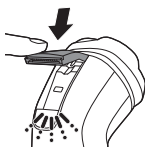

- 5 Close the trimmer ('click').

Cleaning and maintenance

Regular cleaning guarantees better shaving results.

Never clean, remove or replace the shaving unit while the shaver is switched on.

Do not touch shaving heads with hard objects as this may dent or damage the precision-made slotted shaving head.

Do not use abrasives, scourers or aggressive liquids such as gasoline or acetone to clean the shaver.

Cleaning the shaver

Clean the shaver after every shave for optimal shaving performance.

Always check if the water is too hot, to prevent burning your hands.

While rinsing shaving heads, water may drip out of the base of shaver. This is a normal occurrence. Internal electric parts are in a waterproof compartment so the shaver will be protected against water damage.

- 1 Turn off the shaver, unplug from outlet and remove power cord from the product.
- 2 Press the unit release button to open the shaving unit.
- 3 Rinse the shaving unit and hair chamber with lukewarm water.



16 English

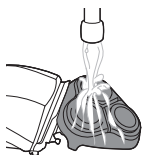

- 4 Rinse the outside of the shaving unit with lukewarm water.





Never dry the shaving unit with a towel or tissue, as this may damage the shaving heads.

- 5 Carefully shake off excess water and let the shaver air dry.
- 6 Close the shaving unit.

Cleaning the pop-up trimmer

Never dry with a towel or tissue, as this may damage the trimming teeth.

Clean the pop-up trimmer after each use.

- 1 Turn off the shaver.
 - 2 Push the trimmer release slide button down to open the pop-up trimmer.
- 
- 
- 3 Turn on the shaver and rinse the pop-up trimmer under warm water.
 - 4 Turn the shaver off after cleaning.
 - 5 Carefully shake off excess water and let the pop-up trimmer air dry.
 - 6 Close the pop-up trimmer ('click').

- 7 For optimal performance, lubricate the teeth of the pop-up trimmer with a drop of mineral oil every six months (oil not included).

Replacement

Replacing the shaving heads

For maximum shaving performance, replace the shaving heads once a year. Replace damaged shaving heads immediately.

Always replace the shaving heads with original Philips Norelco shaving heads (see 'Accessories').

- 1 Turn off the shaver.
- 2 Press the shaving unit release button to open the shaving unit. Pull the shaving unit off the shaver.

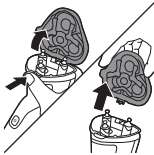

- 3 Turn the lock counterclockwise (1) and remove the retaining frame (2). Place it aside in a safe place.

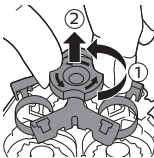

- 4 Remove the shaving heads from the shaving unit.



Discard the used shaving heads immediately to avoid mixing them with the new shaving heads.

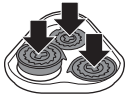

- 5** Place new shaving heads in the shaving unit.

Note: Make sure that the shaving heads with the projections fit exactly onto the hooks of the shaving head holder when placing them. The shaving heads supplied with the shaver either have notches or projections. Both shaving systems are the same.

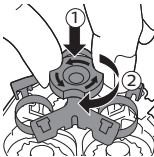

- 6** Put the retaining frame back into the shaving unit (1) and turn the lock clockwise (2).

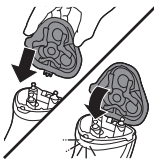

- 7** Insert the hinge of the shaving unit into the slot in the top of the shaver. Then close the shaving unit.

Note: If the shaving unit does not close smoothly, check if you have inserted the shaving heads properly and if the retaining frame is locked.

This product has no other user-serviceable parts. For assistance call 1-800-243-3050.

Storage



Put the protective cap on the shaver to prevent damage.

Note: Always let the shaver dry completely before storing.

- Be sure the product is turned off. Remove cord from outlet and the product before storing it in a safe, dry location where it will not be crushed, banged, or subject to damage.
- Do not wrap cord around the product when storing.
- Store cord and other accessories in a safe location where these will not be cut or damaged.
- Do not place or store the product where it can fall or be pulled into a tub or sink, water or other liquid while plugged in.

Storage in pouch (S1311 only)

- Store the product in the pouch supplied.
- Make sure the product is dry before you store it in the pouch.

Accessories



Replacement parts and accessories may be purchased at a store near you or on our website www.philips.com/store.

The following accessory is available:

- SH30 Philips Norelco replacement blades.

Assistance

For assistance, visit our website:

www.philips.com/support or call toll free
1-800-243-3050.

Online information is available 24 hours a day,
7 days a week.

Disposal



- This product contains a rechargeable nickel metal hydride battery which must be disposed of properly.
- The built-in battery should not be disposed of with normal household waste
- Contact your local town or city officials for battery disposal information. You can also call 1-800-822-8837 or visit **www.call2recycle.org** for battery drop-off locations.
- For assistance, visit our website **www.philips.com/support** or call 1-800-243-3050 toll free.
- Your product is designed and manufactured with high quality materials and components, which can be recycled and reused. For recycling information, please contact your local waste management facilities or visit **www.recycle.philips.com**

Full Two-Year Warranty

Philips North America LLC warrants this new product (except shaving heads) against defects in materials or workmanship for a

period of two years from the date of purchase, and agrees to repair or replace any defective product without charge.

IMPORTANT: This warranty does not cover damage resulting from accident, misuse or abuse, lack of reasonable care, the affixing of any attachment not provided with the product or loss of parts or subjecting the product to any but the specified voltage or batteries.*

NO RESPONSIBILITY IS ASSUMED FOR ANY SPECIAL, INCIDENTAL OR CONSEQUENTIAL DAMAGES.

In order to obtain warranty service, simply go to **www.philips.com/support** for assistance. It is suggested that for your protection you return shipments of product by insured mail, insurance prepaid. Damage occurring during shipment is not covered by this warranty.

NOTE: No other warranty, written or oral, is authorized by Philips Personal Health, a division of Philips North America LLC.

This warranty gives you specific legal rights, and you may also have other rights which vary from state to state. Some states do not allow the exclusion or limitation of incidental or consequential damages, so the above exclusion and limitations may not apply to you.

*Read enclosed instructions carefully.

45-DAY MONEY-BACK GUARANTEE

If you are not fully satisfied with your product send the product back and we'll refund you the full purchase price.

The product must be shipped prepaid by insured mail, insurance prepaid, have the original sales receipt, indicating purchase price and date of purchase, and the money-back guarantee return authorization form enclosed.

We cannot be responsible for lost mail.

The product must be postmarked no later than 45 days after the date of purchase. Philips reserves the right to verify the purchase price of the product and limit refunds not to exceed suggested retail price.

To obtain the money-back guarantee service, please go to www.PhilipsMoneyBack.com and follow the simple 3-step process.

Delivery of refund check will occur 6–8 weeks after receipt of returned product.

Contenido

INSTRUCCIONES IMPORTANTES DE SEGURIDAD_____	23
Descripción general (Fig. 1)_____	26
Introducción_____	26
Carga_____	27
Indicador de carga_____	29
Uso del producto_____	29
Limpieza y mantenimiento_____	33
Sustitución_____	35
Almacenamiento_____	37
Accesorios_____	38
Asistencia_____	38
Desecho_____	39
Garantía Total de Dos Años_____	39
GARANTÍA DE DEVOLUCIÓN DE SU DINERO POR 45 DÍAS _____	41

INSTRUCCIONES IMPORTANTES DE SEGURIDAD

Cuando utilice un producto eléctrico, siempre debe seguir las precauciones básicas, incluidas las siguientes:

Lea todas las instrucciones antes de usar este producto.

PELIGRO

Para reducir el riesgo de descarga eléctrica:

- No intente agarrar un producto con cable que haya caído al agua. Desconéctelo inmediatamente del enchufe de la pared.
- Mantenga el cable de alimentación seco.



- Use el producto únicamente si está seco. No lo use mientras se baña en la tina ni en la ducha.
- No coloque ni guarde el producto en un lugar desde donde pueda caerse a una bañera o fregadero. No coloque el producto en un lugar desde donde pueda caerse al agua o a cualquier otro líquido ni sumerja el producto en ningún tipo de líquido.
- Excepto cuando se esté cargando, siempre desenchufe este producto del tomacorriente de pared inmediatamente después de usarlo.
- Desconecte el cable de alimentación del enchufe de pared y del producto antes de limpiarlo.

ADVERTENCIA

Para reducir el riesgo de quemaduras, incendio, descarga eléctrica o lesiones:

- El uso de este dispositivo debe estar bajo estricta supervisión cuando esté operado por niños, por personas con capacidades mentales, sensoriales o físicas limitadas o por personas con discapacidades, o cuando se emplee en o cerca de estos.

- Use este producto solo para el uso doméstico previsto como se describe en este manual. No use accesorios que no estén recomendados por la corporación Philips North America LLC.
- Nunca utilice este producto si el cable o el enchufe de carga están dañados, si no funciona correctamente, si se cayó, si está dañado o si se sumergió en agua mientras estaba conectado a la alimentación eléctrica. Para solicitar asistencia, comuníquese al 1-800-243-3050.
- Mantenga el cable de alimentación lejos de superficies calientes.
- No deje caer ni introduzca ningún objeto en ninguna abertura.
- No utilice el adaptador dentro o cerca de una salida de corriente que contenga un ventilador de aire eléctrico para prevenir daño al adaptador.
- No use el producto a la intemperie ni lo use donde se estén usando productos de aerosol (atomizador) o donde se esté administrando oxígeno.
- Siempre revise los cabezales de afeitado (tapas y cuchillas) antes de usar el producto. No use el producto si las cuchillas o las tapas están dañadas, ya que puede producirse una lesión.
- Siempre ajuste primero el cable de alimentación al producto, después al enchufe de pared. Para desconectar, apague la afeitadora antes de retirar el cable de alimentación del enchufe de pared.
- Enchufe el cable de alimentación directamente en el toma corriente. No use un cable de extensión.
- Desconecte el cable de alimentación antes de conectar o desconectar el producto.
- Utilice únicamente el cable de alimentación y los accesorios suministrados con el producto

- No intente abrir el producto para retirar o reemplazar la batería recargable integrada.

¡IMPORTANTE! El enchufe eléctrico contiene un transformador. No corte el enchufe eléctrico para reemplazarlo con otro ya que esto puede producir una condición de peligro.

CONSERVE ESTAS INSTRUCCIONES

Descripción general (Fig. 1)

- 1 Tapa protectora
- 2 Unidad de afeitado
- 3 Botón de liberación de la unidad de afeitado
- 4 Botón de encendido/apagado
- 5 Luz de carga
- 6 Toma para clavija pequeña
- 7 Cortadora emergente
- 8 Interruptor deslizante de apertura
- 9 Cable de alimentación
- 10 Enchufe pequeño
- 11 Funda de almacenamiento (S1311 únicamente)

Introducción

¡Felicitaciones por su compra y bienvenido a Philips Norelco!

Para obtener el máximo beneficio del soporte que ofrece Philips Norelco, registre el producto en **www.norelco.com/register**.

Carga

Nota: También puede usar la afeitadora mientras está enchufada, cargándose.

- La carga o el uso del producto a temperaturas por debajo de los 40 °F (4.5 °C) o superiores a los de 95 °F (35 °C) afecta la vida útil de la batería.
- Si el producto está sujeto a un cambio de temperatura, presión o humedad de consideración, déjelo aclimatar durante 30 minutos antes de utilizarlo.
- No ponga a cargar la afeitadora si se encuentra dentro de una funda o estuche de viaje.
- El conector de alimentación transforma la CA de 100-240 V a menos de 24 V de CC.

Cargue la afeitadora antes de usarla por primera vez y cuando la pantalla indique que la batería está casi agotada.

Cuando cargue la afeitadora por primera vez o después de no haberla utilizado durante mucho tiempo, déjela cargar hasta que las luces de carga se iluminen de manera continua.

El proceso de carga tarda aproximadamente lo siguiente: 10 horas (S1111 únicamente), 8 horas (S1211 únicamente) o 1 hora (S1311 únicamente). Una afeitadora completamente cargada otorga un tiempo de afeitado de hasta: 30 minutos (S1111 únicamente), 40

minutos (S1211 únicamente) o 45 minutos (S1311 únicamente).

S1311 únicamente

Nota: Antes del primer uso, cargue el dispositivo durante 3 horas sin interrupciones y hasta que el indicador de carga de batería indique que la batería está cargada. Es necesario hacer esto para aprovechar la capacidad de la batería al máximo. Todas las demás cargas tardarán 1 hora.

Carga con el cable de alimentación

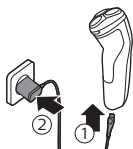

- 1 Asegúrese de que el producto esté apagado.
- 2 Coloque la clavija pequeña en el producto y conecte el enchufe eléctrico en cualquier enchufe de pared de 100 V a 240 V AC.
 - Use solo el cable eléctrico provisto.
 - La luz de carga en el producto indicará el estado de carga.
- 3 Después de realizar la carga, retire el enchufe del tomacorriente y retire la clavija pequeña del producto.

Nota: Es posible que se requiera un enchufe adaptador para el uso del cable en algunos países extranjeros. Use un enchufe adaptador compatible con la configuración del tomacorriente.

Indicador de carga

Batería completamente cargada



Cuando la batería está completa, la luz de carga permanece encendida en color blanco.

Nota: Después de 30 minutos aproximadamente, la luz de carga se apaga para ahorrar energía.

Batería baja



- Cuando la batería está casi agotada (cuando quedan 5 minutos o menos de tiempo de afeitado) la luz de carga parpadea en naranja.
- Cuando la batería está casi agotada, la luz de carga parpadea en naranja rápidamente.
- Cuando apaga el producto, la luz de carga parpadea en naranja de manera continua por unos pocos segundos.

Carga



Cuando la afeitadora se está cargando, la luz de carga parpadea en blanco.

Uso del producto

Siempre revise el producto y todos los accesorios antes de usarlo. No use el producto ni ningún accesorio si está

dañado, ya que esto puede causar alguna lesión. Siempre reemplace una pieza dañada con una del tipo original.

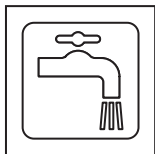

Este símbolo indica que el producto se puede enjuagar bajo agua corriente de la llave.

- Use este producto para su uso previsto en el hogar, según se describe en este manual.
- Por motivos de higiene, el producto debe emplearse únicamente por una persona.

Proceso de adaptación de 21 días

- Prueba de 21 días y proceso de adaptación. Es un hecho que la piel y la barba tardan algún tiempo en acostumbrarse al nuevo sistema de arreglo personal.
- Utilice su nueva afeitadora únicamente 3 semanas para disfrutar completamente de un afeitado Philips Norelco al ras.
- Es posible que al principio no obtenga la afeitada al ras que espera e incluso es posible que su rostro se irrite levemente. Esto es normal, ya que la barba y la piel necesitan tiempo para ajustarse. Invierta 3 semanas y pronto podrá disfrutar al máximo de su nueva afeitadora.
- Sea perseverante. Si alterna entre métodos de afeitado durante el período de adaptación, será más difícil acostumbrarse al sistema de afeitado de Philips Norelco.

- Si después de 21 días todavía no está satisfecho con los resultados, Philips Norelco le reembolsará el precio total de la compra, siempre que la solicitud de reembolso se reciba dentro de los 45 días posteriores a la compra.

Encendido y apagado del aparato

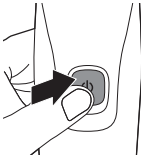

- 1 Para encender o apagar el producto, presione el botón de encendido/apagado una vez.

Afeitado



- 1 Encienda la afeitadora.
- 2 Mueva la afeitadora sobre la piel con movimientos circulares para atrapar todos los vellos en las diferentes direcciones de crecimiento.
- 3 Estire bien la piel con su mano libre de manera que las navajas corten los vellos. Presione suavemente la afeitadora sobre la piel para que los cabezales sigan el contorno de la cara.

Nota: No presione demasiado fuerte ya que una presión excesiva puede causar que se pellizque la piel.

- 4 Después de afeitarse, apague el producto.
- 5 Limpie la afeitadora (ver 'Limpieza y mantenimiento').
- 6 Coloque la tapa protectora del producto para proteger los cabezales de afeitado durante el almacenamiento y los viajes.

Nota: También puede usar la afeitadora mientras está enchufada, cargándose.

Para obtener los mejores resultados de confort sobre la piel, recorte su barba si no se ha afeitado durante 3 días o más.

Recorte

Recortar con la cortadora emergente

Puede usar la cortadora para recortar las patillas y el bigote.



- 1 Deslice el botón de apertura de la cortadora hacia abajo para abrirla.
- 2 Encienda el producto.
- 3 Sostenga la cortadora perpendicular a la piel y mueva el producto hacia abajo.
- 4 Apague y limpie la cortadora después de usarla.

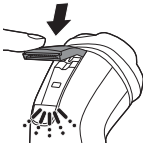

5 Cierre la cortadora ("clic").

Limpieza y mantenimiento

Una limpieza frecuente garantiza los mejores resultados de afeitado.

Nunca limpie, retire ni reemplace la unidad de afeitado cuando la afeitadora esté encendida.

No toque los cabezales de afeitado con objetos duros ya que esto podría deformar o dañar el cabezal de afeitado que cuenta con ranuras de precisión.

No utilice agentes abrasivos ni líquidos agresivos como la gasolina o la acetona para limpiar la afeitadora.

Limpieza de la afeitadora

Limpie la afeitadora después de cada rasurada para un óptimo rendimiento del afeitado.

Revise siempre si el agua no está muy caliente, para evitar quemarse las manos.

Al enjuagar los cabezales de afeitado, es posible que salga agua por la base de la afeitadora. Esto es algo normal. Las partes

eléctricas internas se encuentran en un compartimiento impermeable para que la afeitadora quede protegida contra el daño del agua.

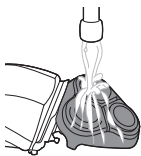
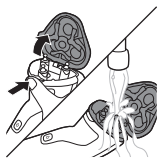

- 1 Apague la afeitadora, desconéctela del enchufe de pared y retire el cable del producto.
- 2 Presione el botón de liberación de la unidad para abrir la unidad de afeitado.
- 3 Enjuague la unidad de afeitado y la cámara de acumulación de vello con agua tibia.
- 4 Enjuague la parte exterior de la unidad de afeitado con agua tibia.

Nunca seque ni limpie la unidad de afeitado con una toalla o un papel desechable, ya que esto puede dañar los cabezales de afeitado.

- 5 Elimine cuidadosamente el exceso de agua y deje que la afeitadora se seque al aire.
- 6 Cierre la unidad de afeitado.

Limpeza de la cortadora emergente

Nunca seque el elemento de corte con una toalla o papel desechable, ya que esto puede dañar el dentado de recorte.

Limpie la cortadora emergente después de cada uso.

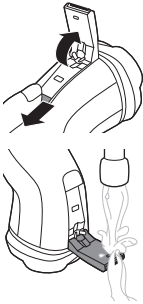

- 1 Apague la afeitadora.
- 2 Empuje el botón deslizante de apertura de la cortadora hacia abajo para abrirla.
- 3 Encienda la afeitadora y enjuague la cortadora emergente debajo del agua caliente.
- 4 Apague la afeitadora después de limpiarla.
- 5 Elimine cuidadosamente el exceso de agua y deje que la cortadora emergente se seque al aire.
- 6 Cierre la cortadora emergente ("clic").
- 7 Para obtener un rendimiento óptimo, lubrique los dientes de la cortadora emergente con una gota de aceite mineral cada seis meses (el aceite no está incluido).

Sustitución

Reemplazo de los cabezales de afeitado

Para un rendimiento de afeitado óptimo, le aconsejamos que reemplace los cabezales de afeitado cada año. Reemplace los cabezales de afeitado dañados inmediatamente.

Siempre reemplace los cabezales de afeitado con cabezales originales de Philips Norelco (ver 'Accesorios').

- 1 Apague la afeitadora.

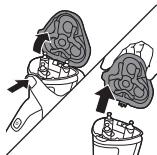

- 2** Presione el botón de apertura de la afeitadora para abrir la unidad de afeitado. Jale la unidad de afeitado de la afeitadora.

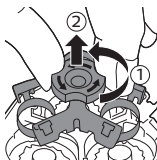

- 3** Gire el bloqueo a la izquierda (1) y retire el soporte de retención (2). Colóquelo a un lado en un lugar seguro.



- 4** Retire los cabezales de afeitado de la unidad de afeitado. Deseche los cabezales de afeitado inmediatamente para evitar mezclarlos con los nuevos.

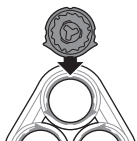
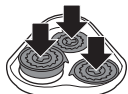

- 5** Coloque los nuevos cabezales de afeitado en la unidad de afeitado.

Nota: Asegúrese de que los salientes de los cabezales de afeitado encajen exactamente en los ganchos del sostenedor al colocarlos. Los cabezales de afeitado provistos con la afeitadora tienen ranuras o salientes. Ambos sistemas de afeitado son iguales.

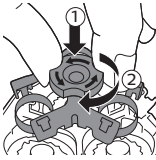

- 6** Vuelva a colocar el sostenedor de retención en la unidad de afeitado (1) y gire a la derecha (2).

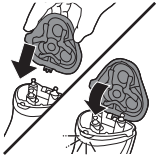

- 7** Inserte la bisagra de la unidad de afeitado en la ranura que está en la parte superior. Luego cierre la unidad de afeitado.

Nota: Si la unidad de afeitado no cierra con facilidad, compruebe si insertó los cabezales de afeitado correctamente o si el soporte de retención está bloqueado.

Este producto no contiene otras piezas que requieran mantenimiento. Para solicitar asistencia, comuníquese al 1-800-243-3050.

Almacenamiento



Coloque la tapa protectora de la afeitadora para prevenir un daño.

Nota: Siempre deje secar completamente la afeitadora antes de guardarla.

- Asegúrese de que el producto esté apagado. Retire el cable del enchufe y del producto antes de guardarlo. Guarde el producto en un lugar seguro y seco donde no pueda aplastarse, golpearse o dañarse.
- No enrolle el cable alrededor del producto para guardarlo.

- Guarde el cable y otros accesorios en un lugar seguro donde no sufran cortes ni daños.
- No coloque ni guarde el producto en un lugar desde donde pueda, de algún modo, caerse a una bañera, lavabo o dentro de cualquier recipiente que contenga agua o líquido.

Guárdelo en su funda (S1311 únicamente)

- Guarde la afeitadora en la funda suministrada.
- Asegúrese de que el producto esté seco antes de guardarlo.

Accesorios



Puede adquirir los accesorios y partes de reemplazo en la tienda más cercana a su domicilio o a través de nuestro sitio **web** www.philips.com/store.

El siguiente accesorio está disponible:

- Navajas de repuesto SH30 Philips Norelco.

Asistencia

Para asistencia, visite nuestro sitio web: www.philips.com/support o llame al número gratuito 1-800-243-3050.

La información en línea está disponible las 24 horas, los siete días de la semana.

Desecho



- Este producto contiene una batería recargable de níquel-metalhidruro que se debe desechar apropiadamente.
- La batería integrada no se debe desechar en la basura normal de la casa.
- Contacte a sus funcionarios locales o de la ciudad para mayor información acerca del manejo final de la batería. También puede llamar al 1-800-822-8837 o visitar **www.call2recycle.org** para las ubicaciones donde se pueden desechar las baterías.
- Para obtener ayuda visite nuestro sitio web **www.philips.com/support** o llame gratuitamente al número 1-800-243-3050.
- Su producto está diseñado y fabricado con materiales y componentes de alta calidad, que pueden ser reciclados y reusados. Para obtener información sobre reciclado, comuníquese con las oficinas locales de manejo de desechos o visite **www.recycle.philips.com**

Garantía Total de Dos Años

Philips North America LLC garantiza este producto nuevo (excepto los cabezales de afeitado) contra defectos en los materiales o en la mano de obra por un período de dos años desde la fecha de compra y acepta reparar o reemplazar cualquier producto defectuoso sin cargo.

IMPORTANTE: Esta garantía no cubre ningún daño que surja como resultado de un accidente, de un uso indebido o abuso, de la falta de cuidado razonable, del uso de cualquier accesorio no provisto con el producto ni la pérdida de piezas, así como tampoco ningún daño derivado del uso del producto con una tensión o con baterías que no sean las establecidas.*

NINGUNA RESPONSABILIDAD ES ASUMIDA POR CUALQUIER DAÑO, INCIDENTAL O RESULTANTE.

Para obtener el servicio de garantía, simplemente vaya a **www.philips.com/support** para obtener asistencia. Para su protección, se sugiere que el envío de las devoluciones del producto se realice por correo certificado, con seguro prepago. Cualquier daño que ocurra durante el envío no será cubierto por esta garantía.

NOTA: Philips North America LLC. no extiende ninguna otra garantía, ni escrita ni oral.

Esta garantía le proporciona derechos legales específicos; asimismo, es posible que goce de otros derechos que pueden variar de estado a estado. En algunos estados no se permite la exclusión o la limitación de los daños fortuitos o resultantes, de modo que es posible que las limitaciones o exclusiones arriba mencionadas no se apliquen a su caso.

*Lea las instrucciones adjuntas atentamente.

GARANTÍA DE DEVOLUCIÓN DE SU DINERO POR 45 DÍAS

Si no está completamente satisfecho con su producto, envíelo de regreso y le reembolsaremos el total de la compra.

El producto debe enviarse por correo certificado pago, con seguro prepago, junto con el recibo original de compra, donde se indique el precio y la fecha de compra, así como el formulario de autorización para la garantía de devolución de dinero.

No asumimos ninguna responsabilidad por los paquetes perdidos.

El paquete del producto debe contar con matasellos que no supere los 45 días a partir de la fecha de compra. Philips se reserva el derecho a verificar el precio de compra del producto y limita los reembolsos al precio de venta minorista sugerido.

Para obtener el servicio de la garantía de devolución del dinero, diríjase a www.PhilipsMoneyBack.com y siga el proceso sencillo de 3 pasos.

La entrega del cheque de reembolso ocurrirá de 6 a 8 semanas después de la recepción del producto devuelto.

— |

| —

— |

| —

Manufactured for/fabricado por:
Philips Personal Health
a division of/una división de Philips North America LLC
P.O. Box 10313, Stamford, CT 06904
USA



This symbol on the product's nameplate means it is listed by Underwriters' Laboratories, Inc.

Este símbolo en la placa del nombre del producto indica que está registrado en Underwriters' Laboratories, Inc.

Norelco and Tripleheader are registered trademarks of Philips North America LLC/Norelco y Tripleheader son marcas comerciales registradas de Philips North America LLC. PHILIPS and Philips shield are registered trademarks of Koninklijke Philips N.V./PHILIPS es una marca registrada de Koninklijke Philips N.V.

©2019 Philips North America LLC. All rights reserved/Todos los derechos reservados.

3000.036.9524.1 (5/13/2019)



>75 % recycled paper
>75 % papier recyclé